

MODE D'EMPLOI

G-MASTER

LCD Monitor

G-MASTER
GE228HS

FRANÇAIS

Merci d'avoir choisi le moniteur LCD iiyama. Ce petit manuel contient toutes les informations nécessaires à l'utilisation du moniteur. Prière de le lire attentivement avant d'allumer le moniteur. Conserver ce manuel pour toute référence ultérieure.

DECLARATION DE CONFORMITE AU MARQUAGE CE

Ce moniteur LCD est conforme aux spécifications des directives CE/UE 2014/30/UE, aux directives EMC, les basses tensions 2014/35/UE, directives ErP 2009/125/CE et directives RoHS 2011/65/UE.

La sensibilité électromagnétique a été choisie à un niveau permettant une utilisation correcte en milieu résidentiel, bureaux et locaux d'industrie légère et d'entreprises de petite taille, à l'intérieur aussi bien qu'à l'extérieur des immeubles. Tout lieu d'utilisation devra se caractériser par sa connexion à un système public d'alimentation électrique basse tension.

IYAMA CORPORATION: Wijkmeerstraat 8, 2131 HA Hoofddorp, The Netherlands

Modèle No. : PL2288H



Nous recommandons le recyclage des produits usagés. Contacter votre revendeur ou le support iiyama. Des informations sur le recyclages sont disponibles sur le site Internet : <http://www.iiyama.com>.

- Nous nous réservons le droit de modifier les caractéristiques de nos produits sans préavis.
- Toutes les marques de fabrique utilisées dans ce mode d'emploi appartiennent à leurs propriétaires respectifs.
- En tant que partenaire du programme ENERGY STAR®, iiyama a déterminé que ce produit répondait aux directives pour l'économie d'énergie édictées par ENERGY STAR®.

TABLE DES MATIERES

POUR VOTRE SECURITE.....	1
CONSIGNES DE SECURITE.....	1
REMARQUES SUR LES ECRANS A CRISTAUX LIQUIDES (LCD) ..	3
SERVICE CLIENT	3
ENTRETIEN	3
AVANT D'UTILISER LE MONITEUR.....	4
FONCTIOS	4
VÉRIFICATION DU CONTENU DE L'EMBALLAGE	4
MONTAGE MURAL	5
ASSEMBLAGE ET DÉMONTAGE DU SOCLE DE PIED.....	6
COMMANDES ET CONNECTEURS	7
CONNEXION DE VOTRE MONITEUR	8
MISE EN ROUTE DE L'ORDINATEUR.....	9
RÉGLAGE DE L'ANGLE DE VISION	9
UTILISATION DU MONITEUR	10
MENU DES PARAMÈTRES DE RÉGLAGE.....	11
SYSTÈME D'ÉCONOMIE D'ÉNERGIE.....	19
DEPANNAGE	20
INFORMATIONS DE RECYCLAGE	21
ANNEXE.....	22
CARACTÉRISTIQUES TECHNIQUES	22
DIMENSIONS.....	23
FRÉQUENCES DE SYNCHRONISATION.....	23

POUR VOTRE SECURITE

CONSIGNES DE SECURITE

AVERTISSEMENT

MISE HORS TENSION DU MONITEUR EN CAS DE FONCTIONNEMENT ANORMAL

En cas de phénomène anormal tel que de la fumée, des bruits étranges ou de la vapeur, débranchez le moniteur et contactez immédiatement votre revendeur ou le service technique iiyama. Tout autre utilisation peut être dangereuse et peut engendrer un incendie ou un choc électrique.

NE JAMAIS OUVRIR LE BOITIER

Ce moniteur contient des circuits haute-tension. La dépose du boîtier peut vous exposer à des risques d'incendie ou de chocs électriques.

NE PAS INTRODUIRE D'OBJETS DANS LE MONITEUR

N'insérez pas d'objets solides ou liquides tel que de l'eau à l'intérieur du moniteur. En cas d'accident, débranchez votre moniteur immédiatement et contactez votre revendeur ou le service technique iiyama. L'utilisation du moniteur avec un objet logé à l'intérieur peut engendrer un incendie, un choc électrique ou des dommages.

INSTALLER LE MONITEUR SUR UNE SURFACE PLANE ET STABLE

Le moniteur peut blesser quelqu'un s'il tombe ou s'il est lancé.

NE PAS UTILISER SON MONITEUR PRES DE L'EAU

N'utilisez pas le moniteur à proximité d'un point d'eau pour éviter les éclaboussures, ou si de l'eau a été répandue dessus - cela peut engendrer un incendie ou un choc électrique.

UTILISER LA TENSION SECTEUR SPECIFIEE

Assurez-vous que le moniteur fonctionne à la tension d'alimentation secteur spécifiée. L'utilisation d'une tension incorrecte occasionnera un mal fonctionnement et peut engendrer un incendie ou un choc électrique.

PROTECTION DES CABLES

Ne pas tirer ou plier les câbles d'alimentation et de signal. Ne pas poser le moniteur ou tout autre objet volumineux sur ces câbles. Des câbles endommagés peuvent engendrer un incendie ou un choc électrique.

CONDITIONS CLIMATIQUES DEFAVORABLES

Il est conseillé de ne pas utiliser le moniteur pendant un orage violent en raison des coupures répétées de courant pouvant entraîner des malfunctions. Il est également conseillé de ne pas toucher à la prise électrique dans ces conditions car elles peuvent engendrer des chocs électriques.

ATTENTION

INSTALLATION

Pour prévenir les risques d'incendie, de chocs électriques ou de dommages, installez votre moniteur à l'abri de variations brutales de températures et évitez les endroits humides, poussiéreux ou enfumés. Vous devrez également éviter d'exposer votre moniteur directement au soleil ou tout autre source lumineuse.

NE PAS PLACER LE MONITEUR DANS UNE POSITION DANGEREUSE

Le moniteur peut basculer et causer des blessures s'il n'est pas convenablement installé. Vous devez également vous assurer de ne pas placer d'objets lourds sur le moniteur, et qu'aucun câble ne soient accessibles à des enfants qui pourraient les tirer et se blesser avec.

MAINTENIR UNE BONNE VENTILATION

Le moniteur est équipé de fentes de ventilation. Veuillez à ne pas couvrir les fentes ou placer un objet trop proche afin d'éviter tout risque d'incendie. Pour assurer une circulation d'air suffisante, installer le moniteur à 10 cm environ du mur. Les fentes d'aération sur l'arrière du châssis seront obstruées et il y aura risque de surchauffe du moniteur si vous retirez le socle du moniteur. La dépose du socle entraînera une surchauffe du moniteur ainsi que des risques d'incendie et de dommages. L'utilisation du moniteur lorsque celui-ci est posé sur sa partie avant, arrière ou retourné ou bien sur un tapis ou un matériau mou peut également entraîner des dommages.

DECONNECTEZ LES CABLES LORSQUE VOUS DEPLACEZ LE MONITEUR

Avant de déplacer le moniteur, désactivez le commutateur de mise sous tension, débranchez le moniteur et assurez-vous que le câble vidéo est déconnecté. Si vous ne le déconnectez pas, cela peut engendrer un incendie et un choc électrique.

DEBRANCHEZ LE MONITEUR

Afin d'éviter les accidents, nous vous recommandons de débrancher votre moniteur s'il n'est pas utilisé pendant une longue période.

TOUJOURS DEBRANCHER LE MONITEUR EN TIRANT SUR LA PRISE

Débrancher le câble d'alimentation ou le câble de signal en tirant sur la prise. Ne jamais tirer le câble par le cordon car cela peut engendrer un incendie ou un choc électrique.

NE TOUCHEZ PAS LA PRISE AVEC DES MAINS HUMIDES

Si vous tirez ou insérez la prise avec des mains humides, vous risquez un choc électrique.

LORS DE L'INSTALLATION DU MONITEUR SUR VOTRE ORDINATEUR

Assurez-vous que l'ordinateur soit suffisamment robuste pour supporter le poids car cela pourrait engendrer des dommages à votre ordinateur.

REMARQUE POUR UN USAGE 24/7

Ce produit n'est pas spécifiquement conçu pour une utilisation 24/7 dans n'importe quel environnement.

AUTRES

RECOMMANDATIONS D'USAGE

Pour prévenir toute fatigue visuelle, n'utilisez pas le moniteur à contre-jour ou dans une pièce sombre. Pour un confort et une vision optimum, positionnez l'écran juste au dessous du niveau des yeux et à une distance de 40 à 60 cm (16 à 24 pouces). En cas d'utilisation prolongée du moniteur, il est recommandé de respecter une pause de 10 minutes par heure car la lecture continue de l'écran peut entraîner une fatigue de l'oeil.

REMARQUES SUR LES ECRANS A CRISTAUX LIQUIDES (LCD)

Les symptômes suivants n'indiquent pas qu'il y a un problème, c'est normal:

NOTEZ

- Quand vous allumez le LCD pour la première fois, l'image peut être mal cadrée à l'écran suivant le type d'ordinateur que vous utilisez. Dans ce cas ajuster l'image correctement.
- La luminosité peut être légèrement inégale selon la configuration de bureau utilisée.
- En raison de la nature de l'écran LCD, une image rémanente de la précédente vue peut subsister après un nouvel affichage, si la même image a été affichée pendant des heures. Dans ce cas, l'affichage est rétabli lentement en changeant d'image ou en éteignant l'écran pendant des heures.

SERVICE CLIENT

NOTEZ

- Si vous devez retourner votre matériel et que vous ne possédez plus votre emballage d'origine, merci de contacter votre revendeur ou le service après vente d'iijama pour conseil ou pour remplacer l'emballage.

ENTRETIEN

AVERTISSEMENT

- Si vous renversez n'importe quel objet solide ou liquide tel que de l'eau à l'intérieur du moniteur, débranchez immédiatement le câble d'alimentation et contactez votre revendeur ou le service technique iijama.

ATTENTION

- Pour des raisons de sécurité, éteindre et débrancher le moniteur avant de le nettoyer.

NOTEZ

- Ne pas gratter ou frotter l'écran à l'aide d'un objet dur afin de ne pas endommager le panneau LCD.
- L'utilisation des solvants suivants est à proscrire pour ne pas endommager le boîtier et l'écran LCD:

Diluant	Nettoyants en atomiseur
Essence	Cire
Nettoyants brasifs	Solvants acides ou alcalins
- Le contact du boîtier avec un produit en caoutchouc ou en plastique pendant longtemps peut dégrader ou écailler sa peinture.

BOITIER

Eliminer les tâches à l'aide d'un chiffon légèrement humide et d'un détergent doux, puis essuyer le boîtier à l'aide d'un chiffon sec et propre.

ECRAN LCD

Un nettoyage périodique est recommandé avec un chiffon sec et doux. N'utilisez pas de papier tissé car cela endommagera l'écran LCD.

AVANT D'UTILISER LE MONITEUR

FONCTIONS

- ◆ Résolutions prises en charge jusqu'à 1920 × 1080
- ◆ Contraste élevé 1000:1 (Typique), Fonction Contr. avancé disponible / Luminosité 250cd/m² (Typique) / Temps de réponse rapide 5ms (Typique)
- ◆ Prend en charge la technologie AMD FreeSync™ (via entrée HDMI)
- ◆ L'image sans scintillements
- ◆ Réducteur de la lumière bleue
- ◆ Lissage numérique des caractères
- ◆ Haut-parleurs stéréo
2 haut-parleurs stéréo 1,0 W
- ◆ Conforme au Plug & Play VESA DDC2B
Conforme à Windows® Vista/7/8/10
- ◆ Économie d'énergie (conforme à ENERGY STAR® et VESA DPMS)
- ◆ Conforme au standard de montage VESA (100 mm x 100 mm)
- ◆ Trou clé pour verrouillage de sécurité

VÉRIFICATION DU CONTENU DE L'EMBALLAGE

Les accessoires suivants sont livrés avec le LCD. Vérifiez que tous sont inclus avec le moniteur. Si l'un ou l'autre manque ou est détérioré, veuillez contacter votre revendeur iiyama local ou adressez-vous au bureau iiyama régional.

- | | | |
|--------------------------------------|-----------------|---------------------|
| ■ Câble d'alimentation* ¹ | ■ Câble HDMI | ■ Câble audio |
| ■ Pied | ■ Socle du pied | ■ Guide de sécurité |
| ■ Guide de démarrage rapide | | |

ATTENTION * La valeur nominale du câble d'alimentation fourni dans les régions à 120 V est de 10 A/125 V. Si vous utilisez une alimentation plus élevée que cette valeur nominale, un câble d'alimentation avec une valeur nominale de 10 A/250 V doit être utilisé. Cependant, toutes garanties sont exclues pour tout problème ou dommage causé par un câble d'alimentation non fourni par iiyama.

MONTAGE MURAL

AVERTISSEMENT

- Quand vous faites du montage mural, tenant compte de l'épaisseur de la base de montage, serrer la vis M4 avec un tournevis équipé d'une longueur de 7 mm pour serrer le moniteur. Si vous utilisez une vis de taille supérieure, un choc ou un dommage électrique peut se produire car il peut toucher certaines pièces électriques à l'intérieur du moniteur.
- Merci de bien vérifier, svp, que le mur ou la cloison, peut bien supporter le poids du moniteur, avant de l'installer.

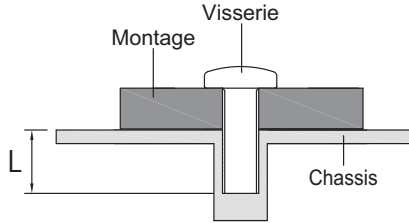

ASSEMBLAGE ET DÉMONTAGE DU SOCLE DE PIED

ATTENTION

- Poser le moniteur sur une surface stable. Le moniteur peut causer des blessures ou des dégâts matériels en cas de chute.
- Ne heurtez pas le moniteur, cela pourrait l'endommager.
- Débrancher le moniteur avant le retrait du pied ou installation au mur pour éviter des chocs électriques voire des dommages.

<Installation>

- ① Placez d'abord un morceau de tissu doux sur la table pour éviter que le moniteur soit rayé. Placez le moniteur à plat sur la table, face vers le bas.
- ② En tenant le moniteur poussez le pied jusqu'à ce que vous entendiez un click.
- ③ En tenant le moniteur poussez le socle du pied jusqu'à ce que vous entendiez un click.

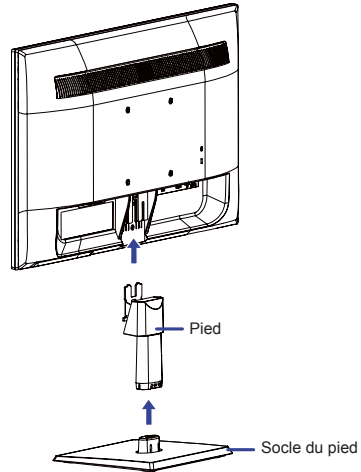

<Démontage>

- ① Placez d'abord un morceau de tissu doux sur la table pour éviter que le moniteur soit rayé. Placez le moniteur à plat sur la table, face vers le bas.
- ② Maintenez les crochets appuyés vers l'extérieur et retirez la base du pied.
- ③ Appuyez sur le bouton de blocage localisé dans la partie supérieure du pied du moniteur en utilisant le bâtonnet et tirez le pied pour le retirer de l'écran.

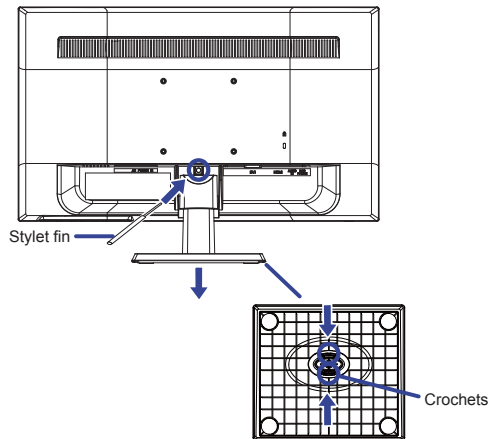

COMMANDES ET CONNECTEURS

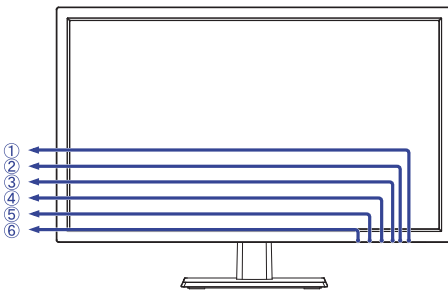

<Façade>

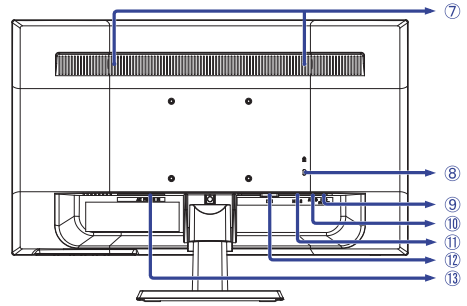

<Arrière>

① Commutateur d'alimentation ()

② Voyant d'alimentation

NOTEZ Bleu : Fonctionnement normal
Orange : Économie d'énergie

③ Touche Sélection / Entrée ()*

④ Touche Défilement haut / Réglage audio ()*

⑤ Touche Défilement bas / i-Style Mode ()*

⑥ Touche Menu ()

⑦ Haut-parleurs

⑧ Trou clé pour verrouillage de sécurité

NOTEZ Vous pouvez câbler un verrou de sécurité pour empêcher que le moniteur soit enlevé sans votre permission.

⑨ Prise Casque (EARPHONE)

⑩ Connecteur audio (AUDIO IN)

⑪ Connecteur de HDMI (HDMI)

⑫ Connecteur de DVI-D 24 broches (DVI)

⑬ Connecteur d'alimentation secteur ( : Courant alternative) (AC POWER IN)

* Vous pouvez éviter la page de Menu et afficher directement l'échelle d'ajustement.

CONNEXION DE VOTRE MONITEUR

- ① Assurez-vous que l'ordinateur et le moniteur sont éteints.
- ② Connectez l'ordinateur au moniteur avec le câble de signal.
- ③ Connectez le moniteur à l'équipement audio avec le câble audio pour ordinateur lors de l'utilisation des fonctions audio.
- ④ Connectez d'abord le câble d'alimentation au moniteur puis sur la prise électrique.
- ⑤ Allumez votre écran et votre ordinateur.

NOTEZ

- Le câble de signal utilisé pour la connexion de l'ordinateur et du moniteur peut varier en fonction du type d'ordinateur utilisé. Une connexion incorrecte peut endommager sérieusement le moniteur et l'ordinateur. Le câble fourni avec le moniteur est un connecteur au standard. Si un câble spécial est requis, veuillez contacter votre revendeur local iiyama ou le bureau régional iiyama.
- Pour la connexion aux ordinateurs Macintosh, veuillez contacter votre revendeur local iiyama ou le bureau régional iiyama pour l'adaptateur requis.
- Assurez-vous de bien serrer les vis manuelles à chaque extrémité du câble de signal.

[Exemple de connexion]

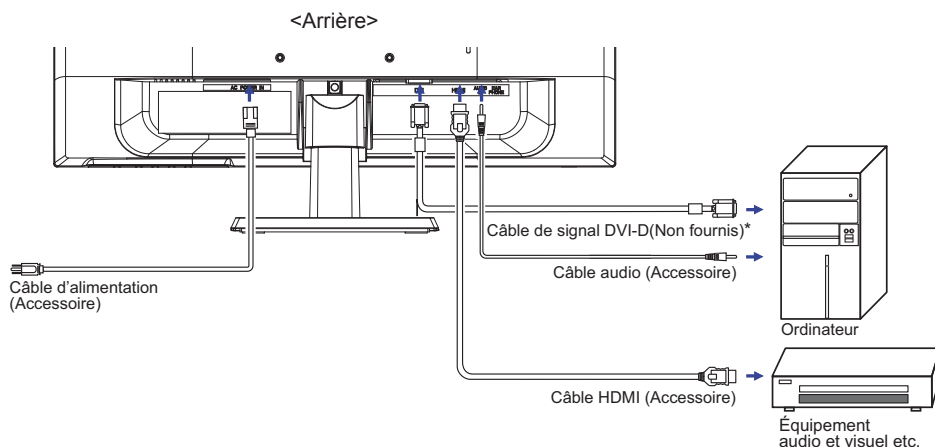

* Le câble DVI-D n'est pas fourni avec le moniteur, vous devez utiliser un câble DVI-D dédié spécialement à ce modèle. Veuillez contacter le service après vente iiyama dans votre pays, si vous souhaitez connecter votre moniteur via l'entrée DVI.

MISE EN ROUTE DE L'ORDINATEUR

■ Fréquences du signal

■ Passez aux fréquences souhaitées détaillées à la page 23 "FRÉQUENCES DE SYNCHRONISATION".

RÉGLAGE DE L'ANGLE DE VISION

- Pour une vision optimale, il est recommandé de regarder le moniteur bien en face.
- Tenez le pied pour ne pas renverser le moniteur lorsque vous modifiez son orientation.
- Vous pouvez régler l'angle du moniteur jusqu'à 22° vers le haut et 5° vers le bas.
- Afin de vous assurer une position du corps saine et relaxe quand vous regardez l'image du moniteur dans votre espace de travail, il est recommandé que le réglage de l'angle d'inclinaison n'excède pas 10 degrés. Réglez ensuite l'angle du moniteur comme vous le désirez.

NOTEZ

- Ne touchez pas l'écran LCD lorsque vous réglez l'angle. Cela pourrait endommager ou casser l'écran LCD.
- Faites très attention à ne pas vous pincer les doigts ou les main lors du réglage de l'angle.

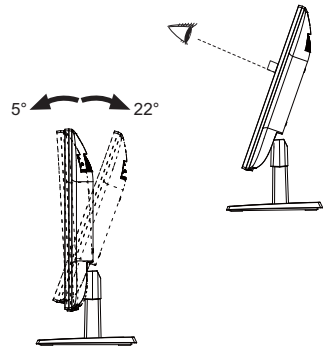

UTILISATION DU MONITEUR

Le LCD iiyama est réglé à l'usine avec une fréquence de synchronisation figurant à la page 23 afin de donner la meilleure image. Vous pouvez également ajuster la position de l'image comme vous le souhaitez en suivant le mode opératoire ci-dessous.

- 1 Appuyez la touche 1 pour afficher les réglages à l'écran. Des pages additionnelles au Menu peuvent être visualisées en utilisant les touches ▲ / ▼ .



- 2 Sélectionnez la page de menu où se trouve l'icône de l'ajustement désiré. Appuyez la touche 2 . Utilisez ensuite les touches ▲ / ▼ pour mettre en surbrillance l'icône du réglage souhaité.
- 3 Appuyez la touche 2 à nouveau. Utilisez ensuite les touches ▲ / ▼ pour effectuer les ajustements ou réglages appropriés.
- 4 Appuyez la touche 1 pour quitter le menu, et les réglages que vous venez de faire seront automatiquement enregistrés.

Par exemple, pour corriger la position verticale OSD, sélectionnez l'élément Configuration du Menu, puis appuyez la touche 2 . Puis, sélectionnez Position OSD en utilisant les touches ▲ / ▼ .

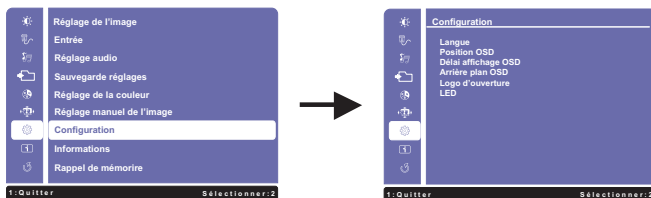

Une page d'ajustement apparaît après l'appui sur la touche 2 . Puis, sélectionnez Position V. en utilisant les touches ▲ / ▼ . Appuyez la touche 2 à nouveau. Utilisez ensuite les touches ▲ / ▼ pour corriger la position verticale. La position verticale doit changer simultanément, suivant votre sélection.

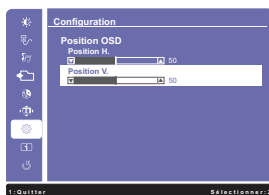













Appuyez la touche 1 pour finir et les modifications sont enregistrées en mémoire.

NOTEZ

- Lorsque l'utilisation des touches est abandonnée pendant l'ajustement, la fenêtre OSD disparaît après le délai défini pour la Interruption OSD. La touche 1 peut également être utilisée pour fermer rapidement la fenêtre OSD.
- Les données de réglage sont automatiquement enregistrées en mémoire lorsque la fenêtre OSD disparaît. Évitez d'éteindre le moniteur pendant l'utilisation du Menu.

MENU DES PARAMÈTRES DE RÉGLAGE

Réglage de l'image Picture Adjust		 Réglage de l'image	
Ajustement	Problème / Option		Touche correspondante
Contraste * ³ Contrast	Trop terne		 
	Trop intense		 
Luminosité * ^{1,2,3} Brightness	Trop sombre		 
	Trop clair		 
Over Drive Over Drive	Eteint / -2 / -1 / 0 / +1 / +2		 
	Il améliorera le temps de réponse de niveau gris du panneau d'affichage à cristaux liquides. Un niveau plus élevé a comme conséquence un plus rapide le temps de réponse.		 
Contr. avancé * ^{2,4,5} Adv. Contrast	Eteint	Ratio de Contraste Typique.	
	Allumé	Augmentation du Réglage de Ratio de Contraste.	
Mode ECO * ³ ECO Mode	Eteint	Normal	
	1	La luminosité du back-light (Retro éclairage) est réduite.	
	2	La luminosité du back-light (Retro éclairage) est réduite plus qu'en 1.	
	3	La luminosité du back-light (Retro éclairage) est réduite plus qu'en 2.	

*¹ Ajustez la luminosité quand vous utilisez le moniteur dans une pièce sombre et que vous sentez que l'écran est trop lumineux.

*² Les réglages de la luminosité et le Contr. avancé sont désactivés lorsque la fonction de Mode ECO est activée.

*³ Les réglages de la luminosité et le Mode ECO sont désactivés lorsque la fonction de Contr. avancé est activée.

*⁴ La Contr. avancé sont désactivés lorsque Réduct. de lumi. bleue a été sélectionné.





*⁵ Pour activer cette option, cochez la case correspondante dans le menu de configuration. Pour la désactiver, décochez la même case.

Entrée Input Select		Direct		Entrée
Ajustement	Problème / Option		Touche correspondante	
Entrée Input Select	DVI	Sélectionnez l'entrée DVI.		
	HDMI	Sélectionnez l'entrée HDMI.		
	Réglages automatiques	Rechercher une source d'entrée disponible et sélectionner automatiquement.		
NOTEZ La source d'entrée est fixe, non choisie automatiquement si DVI et HDMI qui sont choisis.				

Direct

Lous pouvez éviter la page de Menu et afficher directement l'échelle d'ajustement en suivant la manipulation suivante.

- Entrée : Appuyez la touche  lorsque le Menu n'est pas affiché.



Réglage audio Audio Adjust		Direct		Réglage audio
Ajustement	Problème / Option		Touche correspondante	
Volume Volume	Trop faible Trop fort		   	
Muet * ¹ Mute	Direct	Eteint	Renvoyez le volume sain au niveau précédent.	
		Allumé	Arrêtez le bruit temporairement.	
HDMI Audio * ² HDMI Audio		Line-In	Choisissez la LIGNE DANS l'entrée.	
		HDMI	Choisissez la HDMI l'entrée.	

*¹ Pour activer cette option, cochez la case correspondante dans le menu de configuration. Pour la désactiver, décochez la même case.

*² Accessible seulement si l'entrée HDMI a été sélectionné.

Direct

Lous pouvez éviter la page de Menu et afficher directement l'échelle d'ajustement en suivant la manipulation suivante.

- Réglage audio: Appuyez la touche  lorsque le Menu n'est pas affiché.
- Muet: Appuyez la touche  pendant environ 2 secondes successivement lorsque le Menu n'est pas affiché.
Muet et Rétablir le son s'enclenchent en appuyant successivement sur le bouton .

Sauvegarde réglages Store User Setting



Sauvegarde réglages

Ajustement	Problème / Option	Touche correspondante
Mémoire réglages Memorize Setting	Mode utilisateur 1	Sauvegarder les paramètres de réglage de l'écran.
	Mode utilisateur 2	Sauvegarder les paramètres de réglage de l'écran.
	Mode utilisateur 3	Sauvegarder les paramètres de réglage de l'écran.

NOTEZ Vous pouvez sauvegarder vos réglages personnalisés.





Les réglages suivants peuvent être sauvegardés:

Contraste, Luminosité, Over Drive, Contr. avancé, Mode ECO, Volume, Muet, Réglage de la couleur, i-Style Mode, Finesse, Régl. des zones noires, Réglage du mode Vidéo

Réglage de la couleur Color Adjust











Réglage de la couleur

Ajustement	Problème / Option	Touche correspondante
Froides Cool (9300k)	Blanc bleuâtre	
Normal Normal (6500k)	Blanc verdâtre	
Chaudes Warm (5500k)	Blanc rougeâtre	
Couleur d'utilisateur User Color	Rouge	Trop faible  
	Vert	
	Bleu	Trop fort  

Réglage manuel de l'image Manual Image Adjust



Réglage manuel de l'image

Ajustement	Problème / Option		Touche correspondante
i-Style Mode *3 i-Style Mode Direct	Eteint	La i-Style Mode est éteinte.	
	Standard	Pour l'environnement de fenêtre général et le réglage par défaut du moniteur.	
	Jeux de sport	Pour l'environnement de jeu de sport.	
	Jeux de combat	Pour l'environnement de jeu de combat.	
	Jeux de stratégie	Pour l'environnement de jeu de stratégie.	
	Texte	Pour l'édition de texte et l'affichage en environnement de traitement de texte.	
	Mode utilisateur 1	Appliquer les réglages d'utilisateur.	
	Mode utilisateur 2	Appliquer les réglages d'utilisateur.	
	Mode utilisateur 3	Appliquer les réglages d'utilisateur.	
Finesse Sharpness	1 2 3 4 5	   	
	<p>Vous pouvez changer la qualité de l'image de 1 à 5 (Lisse à Nette). Appuyez la touche ▲ pour changer la qualité de l'image dans l'ordre croissant. Appuyez la touche ▼ pour changer la qualité de l'image dans l'ordre décroissant.</p> <p>Ajustement de la qualité de l'image à des résolutions inférieures à 1920 x 1080. Vous pouvez modifier la qualité de l'image (5 schritte).</p>		
Régl. des zones noires Black Tuner	De -5 à +5	   	
Optim. RGB HDMI HDMI RGB Range	Full Range	Pour l'affichage de couleurs en pleine échelle	
	Limited Range	Pour l'affichage de couleurs en échelle limitée	
Réglage du mode Vidéo *1 Video Mode Adjust	Plein écran	Affichage plein écran	
	Format de l'image *2	Extension de proportion d'affichage	
Réduct. de lumi. bleue *4 Blue Light Reducer Direct	Eteint	Typique	
	1	La lumière bleue est réduite.	
	2	La lumière bleue est réduite plus que dans le mode 1.	
	3	La lumière bleue est réduite plus que dans le mode 2.	

*1 Le réglage du Mode vidéo est désactivé lors de l'affichage en résolution 1920 x 1080 et fréquence de 144Hz.

*2 Une image peut apparaître au centre de l'écran avec un format de 4:3, 5:4 ou 16:10 Lorsque la résolution vidéo d'entrée est 4:3, 5:4 ou 16:10.











*3 i-Style Mode n'est désactivés lorsque Réduct. de lumi. bleue a été sélectionné.

*4 Réduct. de lumi. bleue n'est désactivés lorsque i-Style Mode a été sélectionné.

Direct

Lous pouvez éviter la page de Menu et afficher directement l'échelle d'ajustement en suivant la manipulation suivante.

- i-Style Mode: Appuyez la touche ▼ lorsque le Menu n'est pas affiché.
- Réduct. de lumi. bleue: Appuyez la touche ② pendant environ 2 secondes successivement lorsque le Menu n'est pas affiché.

Configuration Setup Menu		Configuration			
Ajustement	Problème / Option			Touche correspondante	
Langue Language Select	English	Anglais	Русский	Russe	
	Français	Français	日本語	Japonais	
	Deutsch	Allemand	简体中文	Chinois simplifié	
	Nederlands	Néerlandais	繁體中文	Chinois traditionnel	
	Polski	Polonais			
Freesync Freesync	Eteint	La Freesync fonction est arrêté.			
	Allumé	Activation des Freesync de fonction			
Position OSD OSD Position	Position H.	OSD trop à gauche			
		OSD trop à droite			
	Position V.	OSD trop basse			
		OSD trop haute			
Délai affichage OSD OSD Time Out	Vous pouvez ajuster la durée d'affichage du menu OSD. 5 / 15 / 30 / 60 secondes				 
Arrière plan OSD * OSD Background	Eteint	Renvoyez le fond d'OSD.			
	Allumé	Le fond d'OSD est rendu transparent.			
LED * LED	Eteint	La Voyant d'alimentation est éteinte.			
	Allumé	La Voyant d'alimentation est allumée.			
NOTEZ Eteignez le Voyant d'alimentation si la lumière vous dérange.					
Logo d'ouverture * Opening Logo	Eteint	Le logo IYAMA n'apparaît plus lorsque le moniteur est allumé.			
	Allumé	Le logo IYAMA est affiché lorsque le monitor est allumé.			

* Pour activer cette option, cochez la case correspondante dans le menu de configuration. Pour la désactiver, décochez la même case.

Informations Information



Informations

<Exemple>



Affiche les informations sur le signal d'entrée actuel de la carte graphique dans votre ordinateur.

NOTEZ

Consultez le guide d'utilisation de votre carte graphique pour plus d'informations sur le changement de la résolution et de la vitesse de rafraîchissement.

Rappel de mémoire Memory Recall



Rappel de mémoire

Ajustement	Problème / Option	Touche correspondante
Rappel de mémoire Memory Recall	Les données préreglées à l'usine sont restaurées.	

• Mode Verrouillage

<OSD Menu>

1. Le verrouillage de l'OSD sera activé, lorsque vous appuyez sur les touches **1** et **▲** pendant environ 10 secondes. Si vous tentez d'accéder à l'OSD en appuyant sur l'une des touches **1**, **▼**, **▲** ou **2**, le message « OSD verrouillé » apparaîtra sur l'écran.
2. Le verrouillage de l'OSD sera désactivé, lorsque vous appuyez sur les boutons **1** et **▲** à nouveau pendant 10 secondes.

<Commutateur d'alimentation>

1. Le verrouillage d'interrupteur d'alimentation sera activé, lorsque vous appuyez sur les boutons **1** et **▼** pendant 10 secondes. Le verrouillage de l'interrupteur d'alimentation signifie qu'il sera impossible d'éteindre le moniteur lorsque l'interrupteur est verrouillé. Si vous appuyez sur l'interrupteur, le message « l'interrupteur verouillé » apparaîtra sur l'écran.
2. Le verrouillage d'interrupteur d'alimentation sera désactivé, lorsque vous appuyez sur les boutons **1** et **▼** de nouveau pendant environ 10 secondes.

SYSTÈME D'ÉCONOMIE D'ÉNERGIE

Le système d'économie d'énergie de ce produit est conforme aux normes ENERGY STAR® et VESA DPMS. Lorsqu'il est activé, il permet de réduire automatiquement la consommation d'énergie du moniteur lorsque l'ordinateur ne fonctionne pas de manière active.

Pour utiliser cette fonction, le moniteur doit être connecté à un ordinateur conforme aux normes VESA DPMS. Il existe un mode d'économie d'énergie disponible comme décrit ci-dessous. La fonction d'économie d'énergie, y compris les réglages des minuteurs, est configurée par le système d'exploitation. Consultez le manuel de votre système d'exploitation pour des informations sur cette configuration.

■ Mode d'économie d'énergie

Quand les signaux de synchronisation H / Synchronisation V / Synchronisation H et V provenant de l'ordinateur sont inactifs, le moniteur entre en mode d'économie d'énergie, ce qui réduit la consommation électrique à moins de 0,5W. L'écran devient noir, et le voyant d'alimentation devient orange. À partir du mode économie d'énergie, l'image réapparaît après quelques secondes soit en touchant de nouveau le clavier ou la souris.

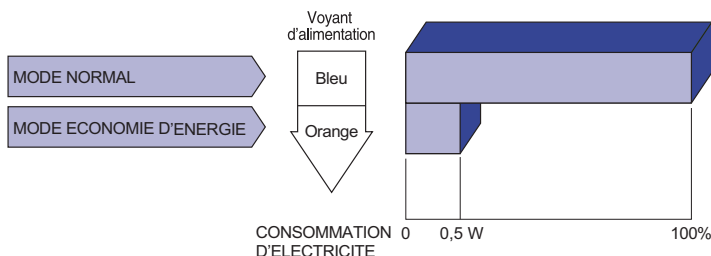

NOTEZ

- Le moniteur continue à consommer de l'électricité même en mode d'économie d'énergie. Il est recommandé d'éteindre le moniteur lorsque celui-ci n'est pas utilisé, pendant la nuit et les week-ends afin d'éviter toute consommation inutile d'électricité.
- Il est possible que le signal vidéo provenant de l'ordinateur puisse fonctionner alors que la synchronisation du signal H ou V soit absente. Dans ce cas, la fonction d'ÉCONOMIE D'ÉNERGIE peut ne pas fonctionner normalement.

DEPANNAGE

En cas de dysfonctionnement du moniteur, procéder dans l'ordre aux contrôles suivants.

1. Effectuer les réglages décrits à la section UTILISATION DU MONITEUR en fonction du problème rencontré. Si le moniteur n'affiche pas d'image, allez à l'étape 2.
2. Se reporter aux tableaux suivants si l'on ne trouve pas la fonction de réglage correspondante à la section UTILISATION DU MONITEUR ou si le problème persiste.
3. Si vous recontrez un problème qui n'est pas décrit dans les tableaux ou qui ne peut pas être corrigé en utilisant les tableaux, cessez d'utiliser le moniteur et contactez votre revendeur ou le service technique iiyama pour plus d'assistance.

Problème

Contrôle

- | | |
|---|--|
| ① L'image n'apparaît pas.

(Le voyant d'alimentation ne s'allume pas)

(Le voyant d'alimentation est bleu)

(Le voyant d'alimentation est orange) | <input type="checkbox"/> Le câble d'alimentation est-il correctement branché ?
<input type="checkbox"/> L'interrupteur marche-arrêt est-il sur ON ?
<input type="checkbox"/> Vérifier à l'aide d'un autre appareil que la prise secteur fonctionne.

<input type="checkbox"/> Si l'économiseur d'écran est activé, toucher la souris ou l'écran.
<input type="checkbox"/> Augmenter le Contraste et/ou la Luminosité.
<input type="checkbox"/> L'ordinateur est-il allumé ?
<input type="checkbox"/> Le câble de signal est-il correctement ranehé ?
<input type="checkbox"/> Les paramètres des signaux de l'ordinateur sont-ils dans la plage de valeurs du moniteur ?

<input type="checkbox"/> Si le moniteur est en mode Economie d'énergie, toucher la souris ou l'écran.
<input type="checkbox"/> L'ordinateur est-il allumé ?
<input type="checkbox"/> Le câble de signal est-il correctement branché ?
<input type="checkbox"/> Les paramètres des signaux de l'ordinateur sont-ils dans la plage de valeurs du moniteur ? |
| ② L'écran n'est pas synchronisé. | <input type="checkbox"/> Le câble de signal est-il correctement branché ?
<input type="checkbox"/> Les paramètres des signaux de l'ordinateur sont-ils dans la plage de valeurs du moniteur ?
<input type="checkbox"/> Le niveau de sortie vidéo de l'ordinateur est-il dans la plage de valeurs du moniteur ? |
| ③ L'écran n'est pas centré. | <input type="checkbox"/> Les paramètres des signaux de l'ordinateur sont-ils dans la plage de valeurs du moniteur ? |
| ④ L'écran est trop lumineux ou trop sombre. | <input type="checkbox"/> Le niveau de sortie vidéo de l'ordinateur est-il dans la plage de valeurs dumoniteur ? |
| ⑤ L'écran tremble. | <input type="checkbox"/> La tension d'alimentation est-elle dans la plage de valeurs du moniteur ?
<input type="checkbox"/> Les paramètres des signaux de l'ordinateur sont-ils dans la plage de valeurs du moniteur ? |

Problème

Contrôle

- | | |
|--|---|
| ⑥ Pas de son. | <input type="checkbox"/> L'équipement audio (Ordinateur etc.) est en marche. |
| | <input type="checkbox"/> Le câble audio est connecté correctement. |
| | <input type="checkbox"/> Augmentez le volume. |
| | <input type="checkbox"/> Le Muet est Eteint. |
| | <input type="checkbox"/> Le niveau de sortie de l'équipement audio est dans les spécifications du moniteur. |
| ⑦ Le son est trop fort ou trop faible. | <input type="checkbox"/> Le niveau de sortie de l'équipement audio est dans les spécifications du moniteur. |
| ⑧ L'audition d'un bruit parasite. | <input type="checkbox"/> Le câble audio est connecté correctement. |

INFORMATIONS DE RECYCLAGE

Pour une meilleure protection de l'environnement svp ne disposez pas votre moniteur.
Veuillez visiter notre site Web : www.iiyama.com/recycle pour la réutilisation de moniteur.

ANNEXE

Design et specifications techniques peuvent être sujets à modifications, sans préavis.

CARACTÉRISTIQUES TECHNIQUES

Catégorie de taille		22"
Panneau LCD	La technologie des panneaux	TN
	Taille	Diagonale: 21,5" (54,7cm)
	Taille du point	0,248 mm H × 0,248 mm V
	Luminosité	250cd/m ² (Typique)
	Rapport de contraste	1000 : 1 (Typique), Fonction Contr. avancé disponible
	Angle de vue	Droite / Gauche : 85 degrés chaque, Haut / Bas : 80 degrés chaque (Typique)
	Temps de réponse	5ms (Typique), 1ms (Gris au Gris)
Couleurs affichées		Env. 16,7 millions
Fréquence de synchronisation		Horizontale : 30,0-80,0 kHz, Verticale : 55-75 Hz
Résolution Native		1920 × 1080, 2,1 Mégapixel
Connecteur d'entrée		DVI-D 24 broches, HDMI
Plug & Play		VESA DDC2B™
Signal vidéo en entrée		Digital: Conforme au DVI (Digital Visual Interface standard Rev.1,0) Digital: HDMI
Connecteur d'entrée audio		Prise mini 3,5 mm (stéréo)
Signal d'entrée audio		1,0 Vrms maximum
Prise Casque		Prise mini 3,5 mm (stéréo)
Haut-parleurs		1,0W x 2 (haut-parleurs stéréo)
Taille d'écran maximale		476,6 mm L × 268,1 mm H / 18,8" L × 10,6" H
Alimentation		100-240 VAC, 50/60 Hz, 0,7 A
Puissance absorbée*		18W typique, Mode d'économie d'énergie : 0,5W maximum Classe d'efficacité énergétique: A
Dimensions / Poids net		513,0 × 364,5 × 169,5mm / 20,2 × 14,4 × 6,7" (L×H×P) 3,2kg / 7,0lbs
Angle d'inclinaison		Haut: 22 degrés, Bas: 5 degrés
Conditions de fonctionnement		Utilisation : Température 5 à 35°C / 41 à 95°F Humidité 10 à 80% (sans condensation) Stockage : Température -20 à 60°C / -4 à 140°F Humidité 5 à 85% (sans condensation)
Homologation		CE, TÜV-Bauart, CU, ENERGY STAR®

NOTEZ * Les périphériques audio-vidéo ne sont pas connectés.

DIMENSIONS

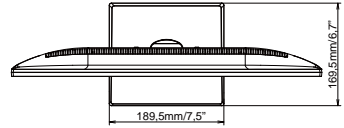
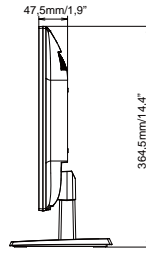
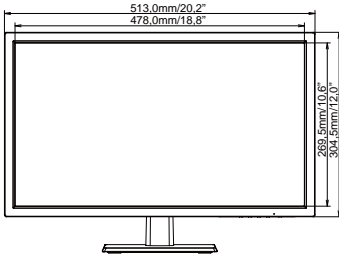

* Partie (s) dépassant non incluse(s).

FRÉQUENCES DE SYNCHRONISATION

Mode video		Fréquence horizontale	Fréquence verticale	Horloge à points
VESA	VGA 640 × 480	31,469kHz	59,940Hz	25,175MHz
		37,500kHz	75,000Hz	31,500MHz
		37,861kHz	72,809Hz	31,500MHz
	SVGA 800 × 600	35,156kHz	56,250Hz	36,000MHz
		37,879kHz	60,317Hz	40,000MHz
	XGA 1024 × 768	46,875kHz	75,000Hz	49,500MHz
		48,363kHz	60,004Hz	65,000MHz
		56,476kHz	70,069Hz	75,000MHz
	SXGA 1280 × 1024	60,023kHz	75,029Hz	78,750MHz
		63,981kHz	60,020Hz	108,000MHz
	WXGA+ 1440 × 900	79,976kHz	75,025Hz	135,000MHz
		55,935kHz	59,887Hz	106,500MHz
	WSXGA+ 1680 × 1050	70,635kHz	74,984Hz	136,750MHz
		65,290kHz	60,000Hz	146,250MHz
Full HD 1920 × 1080	66,590kHz	59,930Hz	138,500MHz	
	83,890kHz	74,970Hz	174,500MHz	

* le FreeSync est activé.